

top – System – Lösung

es gibt keinen Flaschen – Bruch mehr

Alles was zählt ist die Anzahl der Flaschen die hinten revolutionär mehr rauskommen.

Ihr Projekt = zwischen den Maschinen

Ihre vorhandene Abfüll – Linie hat eine aktuell vorhandene Linien – Effizienz – Schwäche:

es gibt immer wieder Flaschen – Bruch

zwischen allen Maschinen

das kostet Sie unnötige Störungen / Stillstände, Sie verlieren sehr viel Linien – Automation und sehr viel unnötige Linien – Effizienz.

vorhandener Flaschen – Bruch zwischen den Maschinen

Flaschen – Bruch kommt überall da vor, wo Flaschen auf Flaschen aufschlagen.

Sind die Flaschen bereits vor – geschädigt (feine Haarrisse) sind diese speziellen Brüche nicht vermeidbar.

Wir revolutionieren Ihren Flaschen – Strom = Flaschen gleiten nur noch

Das bedeutet, dass alle Flaschen im Flaschen – Strom immer Stau – druck – los + stau – druck – minimiert + druck – los gleiten (nicht laufen) und sanft an – schlagen anstatt auf – schlagen.

Entscheidend dafür ist die Flaschen – Strom – Steuerung

Neben dem Flaschen – Gleit – Bett + und dem Flaschen – Führungs – System

ist die Flaschen – Strom – Steuerung entscheidend = deshalb eine top – Kombi – System – Lösung.

top – Germany GmbH

Siemensstrasse 9 Fon 0049 6227 / 6053 812
DE 69190 Walldorf Fax 0049 6227 / 6053 810
Service – Hotline 24-h 0049 172 / 6809 050
 e-mail info@top-germany.com
 internet www.top-germany.com

**es gibt keinen
Flaschen – Bruch mehr**

Die Flaschen – Strom – Steuerung ist heutzutage sehr einfach zu installieren und zu managen.
Bis 25.000 FI/h und dann wieder bis 40.000 FI/h gibt es sehr einfache und sehr effiziente top – System – Lösungen.
Diese gesamten Steuerung – Lösungen sind viel preiswerter und viel effizienter als Sie denken.

Über 40.000 FI/h muss es eine individuelle über – geordnete Flaschen – Strom – Steuerung sein.
Das geht bis zu einer sich – selbst – optimierenden Software + Steuerung – Lösung.

top – System – Lösungen

Auch gegen diese große Linien – Effizienz – Schwäche liefert top eine ausgereifte und überlegene top – System – Lösung,
damit wird diese Schwäche nicht nur eliminiert, sondern aus Ihrer größten Schwäche wird Ihre größte Stärke.

nur so geht das

Dieser immer wieder auftretende Flaschen – Bruch verursacht immer wieder Störungen und Stillstände auf den Bändern
und sofort auch in den Maschinen. Wird diese Schwäche komplett eliminiert leistet Ihr bisher in – effizienter Flaschen – Strom
wieder volle Automation + volle Effizienz, Ihre Maschinen werden wieder voll – versorgt und voll – automatisch maximal angetrieben.
Damit steigen sofort alle Maschinen – Effizienzen ganz deutlich, hinten kommen sofort revolutionär viel mehr Flaschen raus.

top – Prinzip = wir nutzen Ihre vorhandenen Transportbänder

Ihre vorhandenen Transportbänder werden gezielt und intelligent aufgerüstet.
Nach der Installation und Effizienz – Abstimmung dieser System – Bausätze ist diese Linien – Effizienz Schwäche weitgehend weg.

nur so geht es technisch

es gibt kein Flaschen-auf-Flaschen auf – schlagen mehr, es gibt nur noch ein sanftes Flasche-an-Flasche-an – schlagen / sanft – berühren
der gesamte Flaschen – Strom ist immer mit der jeweils angepassten Soft – Geschwindigkeit unterwegs, druck – los, stau – druck – los,
es gibt keinen ungewollten Flaschen – Druck und keinen unnötigen Flaschen – Stau – Druck mehr, alles wird modern + und soft – kontrolliert
auf – puffern + und ab – puffern wird soft – kontrolliert gesteuert, ein Flaschen – Säulen – Druck kann nicht mehr aufgebaut werden.

top – Germany GmbH

Siemensstrasse 9 Fon 0049 6227 / 6053 812
DE 69190 Walldorf Fax 0049 6227 / 6053 810
Service – Hotline 24-h 0049 172 / 6809 050
e-mail info@top-germany.com
internet www.top-germany.com

**es gibt keinen
Flaschen – Bruch mehr**

top – Vorbehalt

Falls fehlerhafte, vor – geschädigte Flaschen im Flaschen – Strom auftauchen, können diese durch Vorschäden verursachte Flaschen – Brüche trotz stau – druck – losem + soft – kontrolliertem Flaschen – Transport oft auch nicht mehr vermieden werden.

es fehlen die Effizienz – Abstimmungen

Wir vermeiden und eliminieren komplett nur diese bisherigen Flaschen – Brüche, die bisher durch Ihren bisherigen in – effizienten Flaschen – Strom + durch alle in – effiziente vorhandene Transportbänder + und durch eine in – effiziente Flaschen – Strom – Steuerung verursacht werden + zwischen den Maschinen passieren die aller – meisten Flaschen – Brüche, deshalb dies top – System – Lösungen.

der komplette top – Aufrüst – Bausatz = top – Kombi – System – Lösung

es gibt kein Flaschen – Bruch mehr

zwischen allen Maschinen

ein top – Kombi – System – Lösung bestehend aus

top – Einzel – System = es fallen keine Flaschen mehr um
top – Einzel – System = stau – druck – loser Flaschen – Strom
top – Kombi – System = es verklemmen keine Flaschen mehr
top – E – Abstimmungen = perfekt aufeinander abgestimmt , immer zwei – mal
top – Geld – zurück – Garantie = immer automatisch mit eingebaut

Ihre spezielle top – System – Lösung muss individuell und mit Ihnen zusammen vor Ort analysiert und perfekt aufeinander abgestimmt werden. Nur damit eliminieren auch Sie ihre bisherige in – effiziente Linien – Effizienz – Schwäche.

Testen Sie uns !

5 – teiliger top – Power – System – Bausatz :

„ top – Bausätze = es gibt keinen Glas – Bruch mehr „

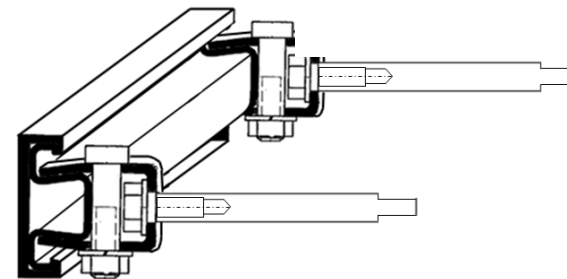
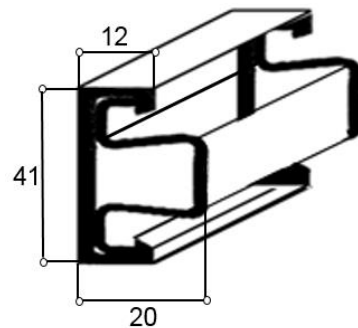
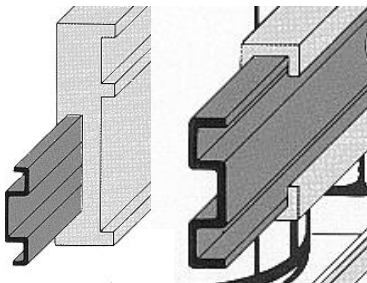
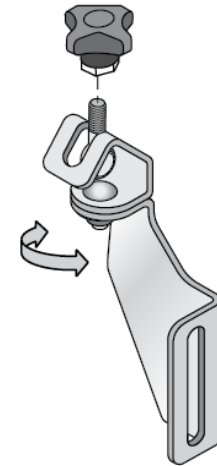
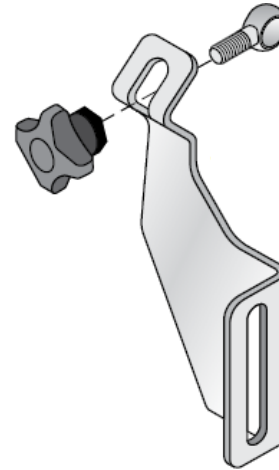
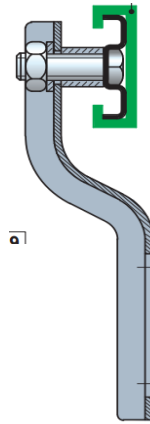
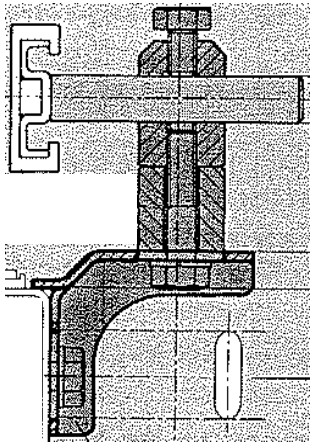

[>> perfekt aufeinander abgestimmt](#)

[>> doppelt so lange Werks – Garantie](#)

[>> lifecycle – Effizienz](#)